

MIT GLEITRINGDICHTUNG &
DICHTUNGSLOS

Feine Sache



FASSPUMPEN EDELSTAHL

WENN KEINE KONTAMINATION UND
PRODUKTVERSCHLEPPUNG ERLAUBT IST



LEBENSMITTEL



GETRÄNKE



PHARMA



KOSMETIK

Fasspumpen Edelstahl mit Gleitringdichtung (GLRD) und dichtungslos (DL)

Kunterbuntes

FASSPUMPEN EDELSTAHL

WENN LEICHTE REINIGUNG, BESTÄNDIGKEIT UND EXPLOSIONSSCHUTZ GEFORDERT SIND



FARBEN + LACKE



SÄUREN + LAUGEN



LÖSEMittel



SONDERANWENDUNGEN, ANLAGENBAU



Das sind unsere Neuen!

Am schnellsten lernen Sie uns kennen, wenn Sie direkt Kontakt mit uns aufnehmen. Sparen Sie Ihre kostbare Zeit für das Wesentliche.

Kontaktieren Sie uns, den Rest erledigen wir für Sie.

Beratung, Auswahl, Projektierungshilfe, Angebot – schnell und kostenlos.

Alles zu Ihrem Vorteil

- praktischer
- variabler
- kompletter
- hygienischer
- massiver
- robuster
- ideenreicher
- einsatzfähiger
- modularer
- individueller
- und mit Voll-Service (optional)



Die Pumpen-Typen gedichtet und dichtungslos sind enger zusammengewachsen.

Die Baureihe SD (schnell demontierbar) wird mit einer Gleitringdichtung (GLRD) abgedichtet, bei der Baureihe DL (dichtungslos) wird mit einem Leckageinsatz im Tauchrohr und einem Innenrohr der Übergang der Welle von innen nach außen drucklos gemacht. Die Pumpe kann nicht undicht werden, weil die Flüssigkeit im Bereich der Welle immer auf Umgebungsdruck ist. Ohne Differenzdruck am Durchtritt der Welle von innen nach außen kann nichts aus der Pumpe austreten. Sie ist ohne Dichtung immer dicht.

Tel. +49 93 42 / 9 35 16-0
info@gruen-pumpen.de



In dieser Broschüre erfahren Sie vieles über grün-Fasspumpen. Den Beweis für unsere Zusagen und Aussagen erhalten Sie im Einsatz.

Im Internet können Sie in 3 Minuten Interessantes über „grünes-Geschäftsleben“ kennenlernen.

Sehenswert.





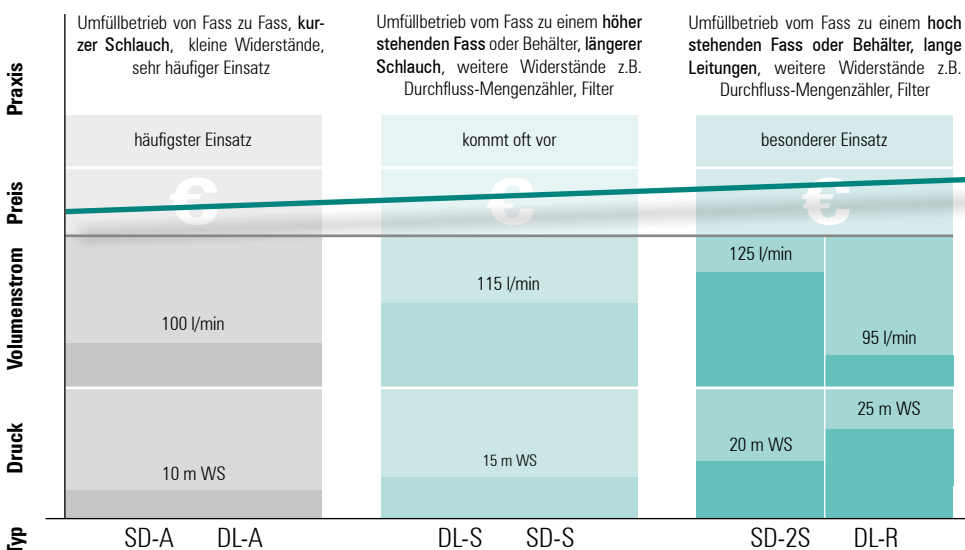

www.gruen-pumpen.de

Die richtige Niro-Pumpe für Ihre Anwendung



...mit Merkmalen
für die Spitzenposition

FASSPUMPEN EDELSTAHL

	Schnell demontierbar SD-Niro-	A	S	dichtungslos DL-Niro-
Was ist für Ihre Anwendung wichtig?				
Fördermenge groß		X		
Druck hoch			X	
Viskosität bis 1500 mPas (pd500)			X	
Leistungsdaten-Tuning			X	
Flüssigkeiten sehr vielfältig				X
Mischfunktion				
schnell demontierbar (SD)	X			
leicht reinigbar	X			X
explosionssgeschützt				
Dauerlauf mit Drehstrom			X	
Eintauchtiefe	Gebindegröße	Art.-Nr.		
700 mm	Hobbock 30l	631-0001	631-0006	
1000 mm	Fässer bis 220 l	631-0002	631-0007	
1200 mm	IBC bis 1000 l	631-0003	631-0008	
> 1200 mm	Sondertanks	auf Anfrage	auf Anfrage	
Elektromotoren ohne Ex-Anwendung				
p310 preisoptimiert	bevorzugte Kombination	X		
p400 der ideale Antrieb	verbesserte hydr. Leistung	X	X	
pd500 der Dauerläufer	produktschonendes Fördern		X	
Elektromotoren mit Ex-Anwendung				
EX700 für den Ex-Betrieb	Sicherheit durch Leistung	X	X	
pd500 Ex	produktschonendes Fördern		X	
Druckluftmotoren für alle Anwendungen				
d600 für den Ex-Betrieb	das Kraftpaket	X	X	

Mischen - Impossible?



A	R	S	Mischpumpe dichtungslos MP-DL-Niro-	A	R	S	Magnetantrieb Mag-Niro-	A	R
X				X				X	
	X	X			X	X			X
		X				X			
	X	X			X				
			X					hermetisch dicht	
			X						
							nein		
		X				X			

	Art.-Nr.			Art.-Nr.			Art.-Nr.	
691-0001	696-0001	691-0006		691-0011	696-0011	691-0016	631-0021	636-0021
691-0002	696-0002	691-0007		691-0012	696-0012	691-0017	631-0022	636-0021
691-0003	696-0003	691-0008		691-0013	696-0013	691-0018	631-0023	636-0021
auf Anfrage	auf Anfrage	auf Anfrage		auf Anfrage	auf Anfrage	auf Anfrage	auf Anfrage	auf Anfrage

X				X			X	
X	X	X		X	X	X	X	X
		X				X		
X	X	X		X	X	X		
		X				X		
X	X	X		X	X	X		

Antriebsmotoren, für jeden Einsatz den besten

p310 preisoptimiert

p400 leistungsstark, robust



Eigenschaften	für kurzen und gelegentlichen Gebrauch, liebt leichte und dünne Flüssigkeiten Innenkühlung	große Reserven in Leistung und Lebensdauer arbeitet schnell und spart Zeit Innenkühlung
Optionen	Unterspannungsauslösung (USA) empfohlen gemäß EU-Richtlinie Drehzahlsteller (SR) ändert Druck und Fördermenge	Unterspannungsauslösung (USA) empfohlen gemäß EU-Richtlinie Drehzahlsteller (SR) ändert Druck und Fördermenge IP54 mit Außenkühlung (MA)
Daten		
Leistung (W)	520	
Spannung (V)	230	120
Schutzart	IP24	IP24 / IP54
USA*	optional	optional
SR**	optional	optional
Gewicht (kg)	3,5	
	Förderelement s.S. 4/5	
max. Dichte (kg/l)	A	1,4
max. Viskosität (mPas)	250	

	Art.-Nr.		Art.-Nr.	
mit USA*	500-0016	500-0028	500-0023	500-0025
mit SR** und USA*	500-0074	500-0060	500-0069	500-0066
ohne USA	500-0017	500-0029	500-0024	500-0026
ohne USA mit SR	500-0054	500-0057	500-0056	500-0063
Magnetkupplung, USA	500-0030	500-0032	500-0034	500-0036
Magnetkupplung, SR, USA	500-0061	500-0062	500-0067	500-0068
Außenkühlung (MA) IP54			500-0072	

Kennlinien

* Unterspannungsauslösung
** Drehzahlsteller (Speed-Reducer)

Unsere Empfehlung

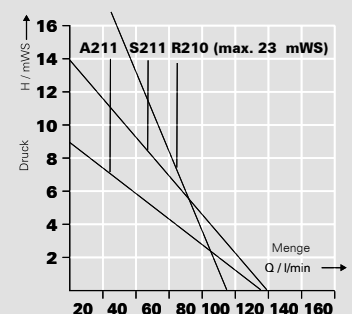
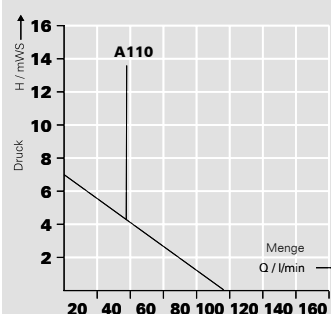

Kein Knaller - mit all unseren Ex-Fasspumpen!



Antrieb wählen

Ex700

Sicherheit durch Leistung im Ex-Bereich



große Reserven in Leistung und Lebensdauer, Zulassung für die allermeisten Flüssigkeiten, Außenkühlung

ohne Unterspannungsauslösung für Sonderanwendungen lieferbar

700
230
IP54
Serie, Vorschrift
-
6
Förderelement s.S. 4/5
A / R / S
1,8 / 1,6 / 1,4
600 / 500 / 400

Art.-Nr.
510-0010

510-0012

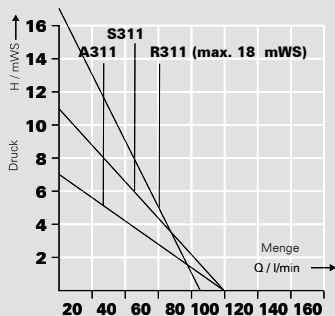

pd500

der Dauerläufer, langsam und leise



Neue Kupplungstechnik: Metall ersetzt Kunststoff, robust für rauen Einsatz

robust, verschleißfrei kraftvoll für viskose Medien produktschonend mit Förderschnecke (S) 2800 1/min

Einphasen-Drehstrom 230 V
Drehstrom 230/400 V
Ex-Drehstrom 230/400 V
Motorschutzschalter

370 und 550	
230	400
IP54	
optional	
mit Frequenzumrichter (FU)	
5	5
Förderelement s.S. 4/5	
S: 2	S: 2,5
S: 1500	S: 1800

Art.-Nr.
pd500-1-0,55-230 500-0044
pd500-3-0,37 230/400 500-0039
pd500-FU-0,55 kW 500-0043
pd500 Ex-0,37 230/400 510-0009
AtEx

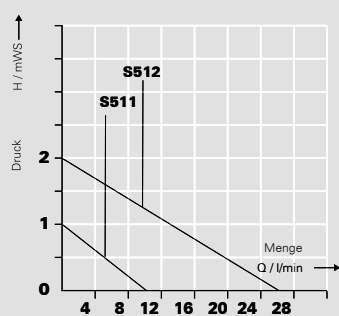

d600

das Kraftpaket, Druckluftantrieb für alle Bereiche



für schwerste Einsätze, sparsam im Luftverbrauch im Ex-Bereich zugelassen, Startknopf feststellbar, Leichtgewicht

600	
Druck (bar)	3-7
Luftverbrauch (l/s)	15
Serie	
Gewicht (kg)	2
Förderelement s.S. 4/5	
A / R / S	2 / 2 / 2
A / R / S	800 / 800 / 800

Art.-Nr.
520-0016

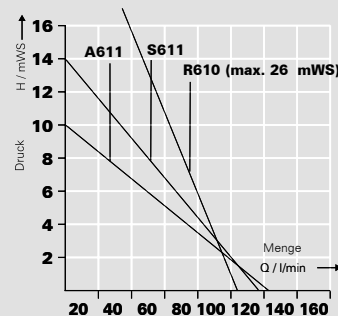

- | | |
|------------------|-------|
| 1. Kupplung | PA |
| 2. Pumpenkopf | Niro |
| 3. Tauchrohr | Niro |
| 4. Antriebswelle | Niro |
| 5. Innerrohr | Niro |
| 6. Gleitlager | Kohle |
| 7. Rotor | ETFE |

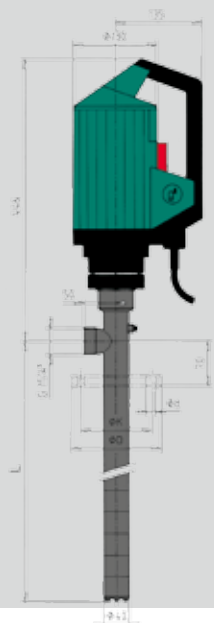
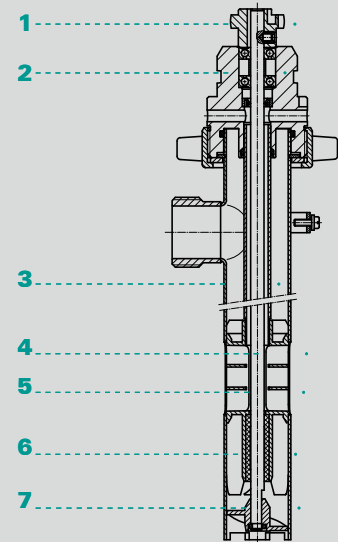

Viel hilft manchmal auch viel

ZUBEHÖR

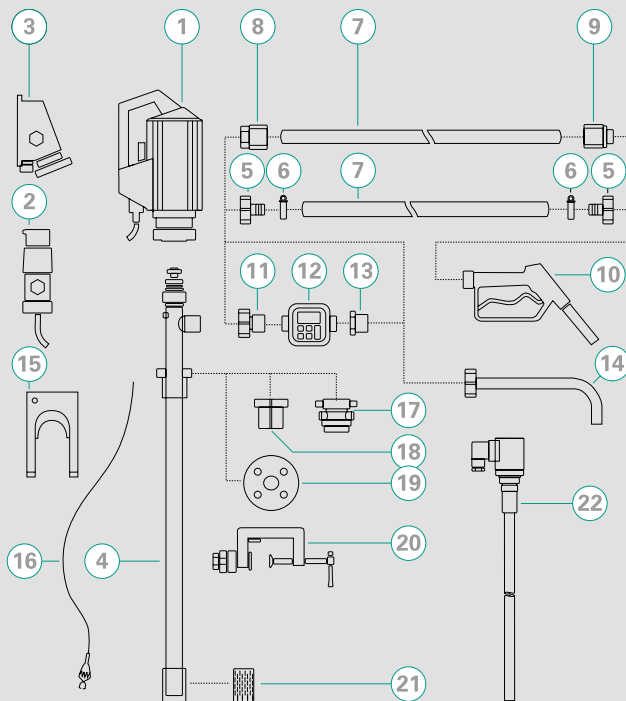

- 1 Antriebsmotor
- 2 Ex-Stecker
- 3 Ex-Steckdose
- 4 Pumpwerk
- 5 Schlauchstecker
- 6 Schlauchschelle
- 7 Schlauch
- 8 Schlaucheinbindung
- 9 Schlaucheinbindung
- 10 Zapfpistole
- 11 Zähleranschluss
- 12 Zähler
- 13 Zählerausgang
- 14 Auslaufbogen
- 15 Wandhalterung
- 16 Potenzialausgleichskabel
- 17 Emissionsschutz-Fassadapter
- 18 Fassadapter
- 19 Einbaufansch
- 20 Anklemmvorrichtung
- 21 Fußsieb
- 22 Niveauschalter

Vertretung:

grün-pumpen gmbh
Otto-Schott Str. 19
D-97877 Wertheim
Telefon +49 93 42 9 35 16-0
Telefax +49 93 42 9 35 16-29
info@gruen-pumpen.de
www.gruen-pumpen.de

Handelsregister:
Reg. Gericht Mannheim
HRB 570326
Sitz der Gesellschaft:
Wertheim
Geschäftsführer:
Ralph Dostmann, Dr. Thomas Sigel
USt.IdNr. DE 160765854

g[®]
grün-pumpen
 rausholen, was drin ist.